

Kuruluş 1948

KUBUŞ
BOYLERSAN



2026 ÜRÜN VE FİYAT LİSTESİ

www.kubusboylersan.com

HAKKIMIZDA

Firmamız üretim yolculuğuna 1948 yılında 'Teshin Cihazları İmalatı' unvanıyla Ankara Ulus'ta küçük bir dükkânda başlamıştır. 1948 yılına kadar tesisatçılık mesleği ile uğraşan kurucumuz tesisatlarını yaptığı kazanlardan esinlenip bir ilke imza atarak kazan imalatına başlamıştır. Kurucumuzun ileri görüşlülüğü ve azmi firmamızın büyümesi için gerekli altyapıyı oluşturmuştur.

1996 yılında şirketleşen firmamız, 2004 yılında Kırıkkale Organize Sanayi Bölgesi'ne taşınmıştır. 11500 m² arazi üzerine kurulu 4 holden oluşan 6000 m² üretim alanı ile faaliyetlerine hız vermiştir. 2007 yılında Emayeli Hızlı Boyler'in üretimine başlayan firmamız 2014 yılı itibariyle Kapalı Genleşme Tankı üretimine başlamıştır.

Kısa sürede ürün yelpazesinde büyümeye giden firmamız Türkiye'de ilk defa 5000 lt Emayeli Hızlı Boyler imalatı yapmıştır. Aynı zamanda firmamız boyler ve genleşme tankını birlikte üreten Türkiye'deki ilk firma olmuştur.

Devamlı gelişime açık olan, verimliliği ön planda tutan firmamız üretim aşamalarında çalışana, teslimat ve ek hizmetler aşamalarında ise müşteriye verdiği değerle gün geçtikçe büyümeye devam etmektedir.



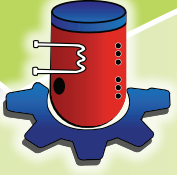

KUBUŞ
BOYLERSAN

Kuruluş
1948

Su Isıtma ve Depolama Sistemleri

Water Storage and Heating Systems



Krom

Crom

Emaye

Enamel

Galvaniz

Galvanized

Epoksi

Epoxy

Yatay ve Dikey Her Tipte

Horizontal and Vertical Type

Boyer İmalatı

Water Storage and Heating Systems



Süper Hızlı Boyler İmalatı

Super Enamel Water Heater



Kapalı Genleşme Tankları İmalatı

Expansion Tanks



Katı Yakıtlı Kat Kaloriferi Kazanı İmalatı

Solid Fuel Hot Water Boiler Systems

“TÜRKİYE’NİN TSE KAPSAMI EN GENİŞ BELGELERİNE SAHİP İLK VE TEK FİRMA”

İÇİNDEKİLER

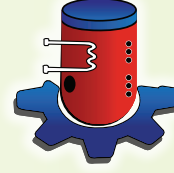

KUBUŞ
BOYLERSAN



Tek Serpantinli Boyler
Single Serpentine Boilers

04-05



Çift Serpantinli Boyler
Double Serpentine Boilers

06-07



Sıcak Su Akümülayon Tankları
Accumulation Hot Water Tanks

08-09



Elektrik Isıtıcıli Boyler
Electric Resistance Boiler

10-11

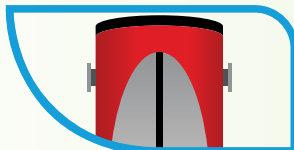

Buffer Tankı
Buffer Tank

12-13



Kapalı Genleşme Tankları
Expansion Tanks

14-15



Katı Yakıtlı Kat Kaloriferi Kazanı
Solid fuel Hot Water Boiler Systems

16-17



**Otomatik Yüklemeli (Stokerli)
Kat Kaloriferi Kazanı**
Solid fuel Hot Water Boiler Systems

18-19



**Yakıt veya Dik Tip Cidarlı
Serpantinli Boyler**
*Horizontal and Vertical Type Walled
Serpentine Boiler*

20-21



Kat Boyleri
Floor Boiler

22-23



Tortu Tutucu, Hava Ayırıcı, Denge Kabi
Separators

24-25

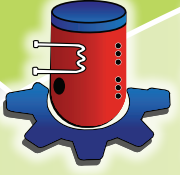

KUBUŞ
BOYLERSAN

Kuruluş
1948

TEK SERPANTİNLİ HIZLI BOYLER

BOYLER, SICAK SU HAZIRLAMA VE DEPOLAMA TANKLARI

Sıcak su depolama tankları; kalorifer kazanı, katı-sıvı yakıtlı kazan, gaz yakıtlı kazan ve güneş enerjisi panelleri gibi ısı kaynaklarından alınan yüksek ısıdan sıcak su elde edilerek, bunların biriktirilmesi ve depolanması için kullanılır. Sıcak su depolama tankları aynı anda birden fazla ısı kaynağına bağlanma imkanına sahiptir.



Türkiye’de ilk
4000 LT,
5000 LT,
6000 LT
Emayeli
Süper Hızlı
Boyer



  ISO 9001 : 2008

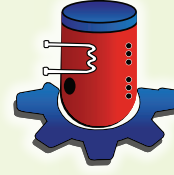

KUBUŞ BOYLERSAN

KSSB Serisi



SUPER ENAMEL WATER HEATER (SINGLE SERPANTINE)

- Polyurethane foam insulated
- In-enamel-coated, 100% hygienic stainless steel tank
- Electric Resistance Device (optional)
- Magnesium anode rod and test-enhanced cathodic protection.
- KSB.1 Single Coil Boiler from 100 Lt. up to 1000, 1500, 2000, 4000, 5000 and 6000 Lt.'s produced in many different capacities.
- KSB.2 Dual Coil Boiler from 200 Lt. up to 1000, 1500, 2000, 4000, 5000 and 6000 Lt.'s produced in many different capacities.
- Test Basıncı 13, Çalışma Basıncı 10 Bar'dır.
- İçi Emaye Kaplı %100 Hijyeniktir. 100-600 Lt. Poliüretan üzeri galvaniz üstü toz boyalı sac kılıf izoleli
- Diğerlerinde Soft Poliüretan İzolasyon Üzeri Fermuarlı Vinleks Kılıf Kullanılmaktadır.
- İsteğe Göre 800-6000 Lt. Boylerlerde Poliüretan İzolasyon Yapılır. %20 Fark Alınır.
- Magnezyum Anot Çubuklu Katodik Korumalıdır.
- Elektrikli Isıtıcı Opsiyoneldir.
- Fabrika Teslim Fiyatları olup, Firmamız Maliyetteki Değişikliklere Göre Fiyatları Değiştirme Hakkına Sahiptir.
- **Fiyatlarımıza K.D.V. Dahil Değildir.**

- Poliüretan köpük veya soft poliüretan vinileks izoleli
- İçi emaye kaplı, %100 hijyenik çelik tank
- Elektrikli Rezistans Cihazı (opsiyonel)
- Magnezyum Anot çubuklu katodik koruma
- 100 Lt.'den 1000, 1500, 2000, 3000, 4000 5000, ve 6000, Lt.'lere kadar farklı kapasiteler

TEK SERPANTİNLİ

HACİM LT	PEŞİN TL FİYAT	60 GÜN TL FİYAT	90 GÜN TL FİYAT
100	20.800,00	21.840,00	22.880,00
160	25.600,00	26.880,00	28.160,00
200	28.800,00	30.240,00	31.680,00
300	32.000,00	33.600,00	35.200,00
350	38.400,00	40.320,00	42.240,00
400	41.600,00	43.680,00	45.760,00
500	48.000,00	50.400,00	52.800,00
600	56.000,00	58.800,00	61.600,00
800	64.000,00	67.200,00	70.400,00
1000	73.600,00	77.280,00	80.960,00
1250	86.400,00	90.720,00	95.040,00
1500	102.400,00	107.520,00	112.640,00
2000	123.200,00	129.360,00	135.520,00
2500	142.400,00	149.520,00	156.640,00
3000	172.000,00	180.600,00	189.200,00
4000	208.000,00	218.400,00	228.800,00
5000	240.000,00	252.000,00	264.000,00
6000	272.000,00	285.600,00	299.200,00

KAPASİTE	ÇAP	YÜKSEKLİK	AĞIRLIK	SERPANTİN	ÇALIŞMA	TEST BASINCI
100 lt	550 mm	1000 mm	58 kg	0.8 m ²	10 Bar	13 Bar
160 lt	550 mm	1300 mm	76 kg	1.0 m ²	10 Bar	13 Bar
200 lt	550 mm	1580 mm	85 kg	1.0 m ²	10 Bar	13 Bar
300 lt	740 mm	1400 mm	112 kg	1.2 m ²	10 Bar	13 Bar
350 lt	740 mm	1650 mm	125 kg	1.2 m ²	10 Bar	13 Bar
400 lt	740 mm	1800 mm	138 kg	1.4 m ²	10 Bar	13 Bar
500 lt	740 mm	2000 mm	162 kg	1.4 m ²	10 Bar	13 Bar
600 lt	740 mm	2200 mm	200 kg	1.8 m ²	10 Bar	13 Bar
800 lt	950 mm	1950 mm	254 kg	2.2 m ²	10 Bar	13 Bar
1000 lt	950 mm	2150 mm	298 kg	2.6 m ²	10 Bar	13 Bar
1500 lt	1200 mm	2200 mm	400 kg	3.4 m ²	10 Bar	13 Bar
2000 lt	1200 mm	2450 mm	450 kg	3.8 m ²	10 Bar	13 Bar
2500 lt	1320 mm	2750 mm	610 kg	4.2 m ²	10 Bar	13 Bar
3000 lt	1400 mm	2750 mm	660 kg	5.0 m ²	10 Bar	13 Bar
4000 lt	1580 mm	2750 mm	844 kg	6.6 m ²	10 Bar	13 Bar
5000 lt	1680 mm	2900 mm	1000 kg	7.4 m ²	10 Bar	13 Bar
6000 lt	1680 mm	3300 mm	1200 kg	8.4 m ²	10 Bar	13 Bar

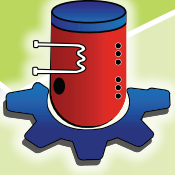

KUBUŞ
BOYLERSAN

Kuruluş
1948

ÇİFT SERPANTİNLİ HIZLI BOYLER **BOYLER, SICAK SU HAZIRLAMA VE DEPOLAMA TANKLARI**

Sıcak su depolama tankları; kalorifer kazanı, katı-sıvı yakıtlı kazan, gaz yakıtlı kazan ve güneş enerjisi panelleri gibi ısı kaynaklarından alınan yüksek ısıdan sıcak su elde edilerek, bunların biriktirilmesi ve depolanması için kullanılır. Sıcak su depolama tankları aynı anda birden fazla ısı kaynağına bağlanma imkanına sahiptir.



Türkiye'de ilk
4000 LT,
5000 LT,
6000 LT
Emayeli
Süper Hızlı
Boyer



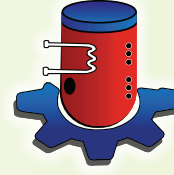

KUBUŞ BOYLERSAN

KDSB Serisi



SUPER ENAMEL WATER HEATER (DOUBLE SERPANTINE)

- Polyurethane foam insulated
- In-enamel-coated, 100% hygienic stainless steel tank
- Electric Resistance Device (optional)
- Magnesium anode rod and test-enhanced cathodic protection.
- KSB.1 Single Coil Boiler from 100 Lt. up to 1000, 1500, 2000, 4000, 5000 and 6000 Lt.'s produced in many different capacities.
- KSB.2 Dual Coil Boiler from 200 Lt. up to 1000, 1500, 2000, 4000, 5000 and 6000 Lt.'s produced in many different capacities.
- Test Basıncı 13, Çalışma Basıncı 10 Bardır.
- İçi Emaye Kaplı %100 Hijyeniktir. 100-600 Lt. Poliüretan üzeri galvaniz üstü toz boyalı sac kılıf izoleli
- Diğerlerinde Soft Poliüretan İzolasyon Üzeri Fermuarlı Vinleks Kılıf Kullanılmaktadır.
- İsteğe Göre 800-6000 Lt. Boylerlerde Poliüretan İzolasyon Yapılır. %20 Fark Alınır.
- Magnezyum Anot Çubuklu Katodik Korumalıdır.
- Elektrikli ısıtıcı Opsiyoneldir.
- Fabrika Teslim Fiyatları olup, Firmamız Maliyetteki Değişikliklere Göre Fiyatları Değiştirme Hakkına Sahiptir.
- **Fiyatlarımıza K.D.V. Dahil Değildir.**

- Poliüretan köpük veya soft poliüretan vinileks izoleli
- İçi emaye kaplı, %100 hijyenik çelik tank
- Elektrikli Rezistans Cihazı (opsiyonel)
- Magnezyum Anot çubuklu katodik koruma
- 100 lt.'den 1000, 1500, 2000, 3000, 4000 5000, ve 6000, lt.'lere kadar farklı kapasiteler

ÇİFT SERPANTİNLİ

HACİM LT	PEŞİN TL FİYAT	60 GÜN TL FİYAT	90 GÜN TL FİYAT
100	-	-	-
160	-	-	-
200	32.000,00	33.600,00	35.200,00
300	36.800,00	38.640,00	40.480,00
350	43.200,00	45.360,00	47.520,00
400	48.000,00	50.400,00	52.800,00
500	54.400,00	57.120,00	59.840,00
600	60.800,00	63.840,00	66.880,00
800	70.400,00	73.920,00	77.440,00
1000	81.600,00	85.680,00	89.760,00
1250	96.000,00	100.800,00	105.600,00
1500	112.000,00	117.600,00	123.200,00
2000	136.000,00	142.800,00	149.600,00
2500	155.200,00	162.960,00	170.720,00
3000	188.000,00	197.400,00	206.800,00
4000	227.200,00	238.560,00	249.920,00
5000	262.400,00	275.520,00	288.640,00
6000	297.600,00	312.480,00	327.360,00

KAPASİTE	ÇAP	YÜKSEKLİK	AĞIRLIK	SERPANTİN	ÇALIŞMA	TEST BASINCI
200 lt	550 mm	1580 mm	102 kg	2 x 1.0 m ²	10 Bar	13 Bar
300 lt	740 mm	1400 mm	132 kg	2 x 1.2 m ²	10 Bar	13 Bar
350 lt	740 mm	1650 mm	145 kg	2 x 1.2 m ²	10 Bar	13 Bar
400 lt	740 mm	1800 mm	158 kg	2 x 1.2 m ²	10 Bar	13 Bar
500 lt	740 mm	2000 mm	180 kg	2 x 1.2 m ²	10 Bar	13 Bar
600 lt	740 mm	2200 mm	220 kg	2 x 1.8 m ²	10 Bar	13 Bar
800 lt	950 mm	1950 mm	286 kg	2 x 2.2 m ²	10 Bar	13 Bar
1000 lt	950 mm	2150 mm	328 kg	2 x 2.6 m ²	10 Bar	13 Bar
1500 lt	1200 mm	2200 mm	452 kg	2 x 3.4 m ²	10 Bar	13 Bar
2000 lt	1200 mm	2450 mm	503 kg	2 x 3.8 m ²	10 Bar	13 Bar
2500 lt	1320 mm	2750 mm	670 kg	2 x 4.2 m ²	10 Bar	13 Bar
3000 lt	1400 mm	2750 mm	748 kg	2 x 5.0 m ²	10 Bar	13 Bar
4000 lt	1580 mm	2750 mm	934 kg	2 x 6,6 m ²	10 Bar	13 Bar
5000 lt	1680 mm	2900 mm	1100 kg	2 x 7.4 m ²	10 Bar	13 Bar
6000 lt	1680 mm	3300 mm	1350 kg	2 x 8.4 m ²	10 Bar	13 Bar

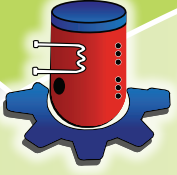

KUBUŞ
BOYLERSAN

Kuruluş
1948

SICAK SU AKÜMÜLASYON TANKLARI

SICAK SU DEPOLAMA TANKLARI

- Poliüretan köpük izoleli
- İçi emaye kaplı %100 hijyenik çelik tank
- Elektrikli Rezistans Cihaz (opsiyonel)
- Magnezyum Anot çubuklu katodik koruma
- 100 lt'den 1000, 1500, 2000, 3000, 4000, 5000 ve 6000 lt'lere kadar farklı kapasiteler

ACCUMULATION HOT WATER TANKS

- Polyurethane foam insulated
- In-enamel-coated, 100% hygienic stainless steel tank
- Electric Resistance Device (optional)
- Magnesium anode rod and test-enhanced cathodic protection.
- From 100 lt. up to 1000, 1500, 2000, 3000, 4000, 5000 and 6000 lt.'s



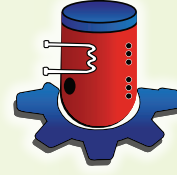

KUBUŞ BOYLERSAN

KAT Serisi



- Test Basıncı 13, Çalışma Basıncı 10 Bar'dır.
- İçi Emaye Kaplı %100 Hijyeniktir. 100-600 Lt. Poliüretan üzeri galvaniz üstü toz boyalı sac kılıf izoleli
- Diğerlerinde Soft Poliüretan izolasyon Üzeri Fermuarlı Vinleks Kılıf Kullanılmaktadır.
- İsteğe Göre 800-6000 Lt. Boylerlerde Poliüretan izolasyon Yapılır.
%20 Fark Alınır.
- Magnezyum Anot Çubuklu Katodik Korumalıdır.
- Elektrikli Isıtıcı Opsiyoneldir.
- Fabrika Teslim Fiyatları olup, Firmamız Maliyetteki Değişikliklere Göre Fiyatları Değiştirme Hakkına Sahiptir.
- Elektrikli Boylerler için Fiyat Alınız.
- **Fiyatlarımıza K.D.V. Dahil Değildir.**

SÜPER EMAYE AKÜMÜLASYON TANKI KAT SERİSİ

HACİM LT	PEŞİN TL FİYAT	60 GÜN TL FİYAT	90 GÜN TL FİYAT
100	18.400,00	19.320,00	20.240,00
160	22.400,00	23.520,00	24.640,00
200	25.600,00	26.880,00	28.160,00
300	30.400,00	31.920,00	33.440,00
350	33.600,00	35.280,00	36.960,00
400	36.800,00	38.640,00	40.480,00
500	43.200,00	45.360,00	47.520,00
600	49.600,00	52.080,00	54.560,00
800	57.600,00	60.480,00	63.360,00
1000	64.000,00	67.200,00	70.400,00
1250	75.200,00	78.960,00	82.720,00
1500	91.200,00	95.760,00	100.320,00
2000	110.400,00	115.920,00	121.440,00
2500	128.000,00	134.400,00	140.800,00
3000	153.600,00	161.280,00	168.960,00
4000	185.600,00	194.880,00	204.160,00
5000	212.800,00	223.440,00	234.080,00
6000	246.400,00	258.720,00	271.040,00

KAPASİTE	ÇAP	YÜKSEKLİK	AĞIRLIK	SERPANTİN	ÇALIŞMA	TEST BASINCI
100 lt	550 mm	1000 mm	42 kg	-	10 Bar	13 Bar
160 lt	550 mm	1300 mm	55 kg	-	10 Bar	13 Bar
200 lt	550 mm	1580 mm	71 kg	-	10 Bar	13 Bar
300 lt	740 mm	1400 mm	92 kg	-	10 Bar	13 Bar
350 lt	740 mm	1650 mm	105 kg	-	10 Bar	13 Bar
400 lt	740 mm	1800 mm	118 kg	-	10 Bar	13 Bar
500 lt	740 mm	2000 mm	144 kg	-	10 Bar	13 Bar
600 lt	740 mm	2200 mm	180 kg	-	10 Bar	13 Bar
800 lt	950 mm	1950 mm	222 kg	-	10 Bar	13 Bar
1000 lt	950 mm	2150 mm	268 kg	-	10 Bar	13 Bar
1500 lt	1200 mm	2200 mm	348 kg	-	10 Bar	13 Bar
2000 lt	1200 mm	2450 mm	497 kg	-	10 Bar	13 Bar
2500 lt	1320 mm	2750 mm	568 kg	-	10 Bar	13 Bar
3000 lt	1400 mm	2750 mm	580 kg	-	10 Bar	13 Bar
4000 lt	1580 mm	2750 mm	750 kg	-	10 Bar	13 Bar
5000 lt	1680 mm	2900 mm	900 kg	-	10 Bar	13 Bar
6000 lt	1680 mm	3300 mm	1000 kg	-	10 Bar	13 Bar

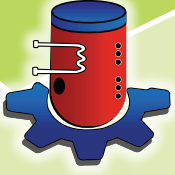

KUBUŞ
BOYLERSAN

Kuruluş
1948

ELEKTRİK ISITICILI BOYLER

ELECTRIC RESISTANCE BOILER

- Poliüretan köpük izoleli
- İçi emaye kaplı %100 hijyenik çelik tank
- Elektrikli Rezistans ve Panolu Cihaz
- Magnezyum Anot çubuklu katodik koruma
- 100 lt'den 1000, 1500, 2000, 3000, 4000, 5000 ve 6000 lt'lere kadar farklı kapasiteler

ELECTRIC RESISTANCE BOILER

- Polyurethane foam insulated
- In-enamel-coated, 100% hygienic stainless steel tank
- Electric Resistance Device
- Magnesium anode rod and test-enhanced cathodic protection.
- From 100 lt. up to 1000, 1500, 2000, 3000, 4000, 5000 and 6000 lt.'s



KAPASİTE	ÇAP	YÜKSEKLİK	AĞIRLIK	SERPANTİN	ÇALIŞMA	TEST BASINCI
100 lt	550 mm	1000 mm	42 kg	-	10 Bar	13 Bar
160 lt	550 mm	1300 mm	55 kg	-	10 Bar	13 Bar
200 lt	550 mm	1580 mm	71 kg	-	10 Bar	13 Bar
300 lt	740 mm	1400 mm	92 kg	-	10 Bar	13 Bar
350 lt	740 mm	1650 mm	105 kg	-	10 Bar	13 Bar
400 lt	740 mm	1800 mm	118 kg	-	10 Bar	13 Bar
500 lt	740 mm	2000 mm	144 kg	-	10 Ba	13 Bar
600 lt	740 mm	2200 mm	180 kg	-	10 Bar	13 Bar
800 lt	950 mm	1950 mm	222 kg	-	10 Bar	13 Bar
1000 lt	950 mm	2150 mm	268 kg	-	10 Bar	13 Bar
1500 lt	1200 mm	2200 mm	348 kg	-	10 Bar	13 Bar
2000 lt	1200 mm	2450 mm	497 kg	-	10 Bar	13 Bar
2500 lt	1320 mm	2750 mm	568 kg	-	10 Bar	13 Bar
3000 lt	1400 mm	2750 mm	580 kg	-	10 Bar	13 Bar
4000 lt	1580 mm	2750 mm	750 kg	-	10 Bar	13 Bar
5000 lt	1680 mm	2900 mm	900 kg	-	10 Bar	13 Bar
6000 lt	1680 mm	3300 mm	1000 kg	-	10 Bar	13 Bar

KEB Serisi



- Test Basıncı 13, Çalışma Basıncı 10 Bar'dır.
- İçi Emaye Kaplı %100 Hijyeniktir. 100-600 Lt. Poliüretan üzeri galvaniz üstü toz boyalı sac kılıf izoleli
- Diğerlerinde Soft Poliüretan izolasyon Üzeri Fermuarlı Vinleks Kılıf Kullanılmaktadır.
- İsteğe Göre 800-6000 Lt. Boylerlerde Poliüretan izolasyon Yapılır. %20 Fark Alınır.
- Magnezyum Anot Çubuklu Katodik Korumalıdır.
- Fabrika Teslim Fiyatları olup, Firmamız Maliyetteki Değişikliklere Göre Fiyatları Değiştirme Hakkına Sahiptir.
- **Fiyatlarımıza K.D.V. Dahil Değildir.**



SÜPER EMAYE ELEKTRİKLİ BOYLER TANKI

HACİM LT	PEŞİN TL FİYAT	60 GÜN TL FİYAT	90 GÜN TL FİYAT
100	18.400,00	19.320,00	20.240,00
160	22.400,00	23.520,00	24.640,00
200	25.600,00	26.880,00	28.160,00
300	30.400,00	31.920,00	33.440,00
350	33.600,00	35.280,00	36.960,00
400	36.800,00	38.640,00	40.480,00
500	43.200,00	45.360,00	47.520,00
600	49.600,00	52.080,00	54.560,00
800	57.600,00	60.480,00	63.360,00
1000	64.000,00	67.200,00	70.400,00
1250	75.200,00	78.960,00	82.720,00
1500	91.200,00	95.760,00	100.320,00
2000	110.400,00	115.920,00	121.440,00
2500	128.000,00	134.400,00	140.800,00
3000	153.600,00	161.280,00	168.960,00
4000	185.600,00	194.880,00	204.160,00
5000	212.800,00	223.440,00	234.080,00
6000	246.400,00	258.720,00	271.040,00

REZİSTANS VE PANO FİYAT LİSTESİ

"ELEK. GÜÇÜ KW"	"PEŞİN TL FİYAT"	"60 GÜN TL FİYAT"	"90 GÜN TL FİYAT"
1x3	20.160,00	21.168,00	22.176,00
1x5	24.480,00	25.704,00	26.928,00
1x10	28.800,00	30.240,00	31.680,00
2x10	46.080,00	48.384,00	50.688,00
3x10	67.680,00	71.064,00	74.448,00
4x10	86.400,00	90.720,00	95.040,00
5x10	100.800,00	105.840,00	110.880,00
1x15	30.240,00	31.752,00	33.264,00
2x15	54.720,00	57.456,00	60.192,00
3x15	86.400,00	90.720,00	95.040,00
4x15	118.080,00	123.984,00	129.888,00
5x15	136.800,00	143.640,00	150.480,00

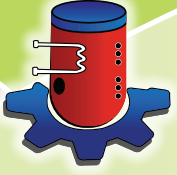

KUBUŞ
BOYLERSAN

Kuruluş
1948

ISI DENGE TANKI

BUFFER TANK

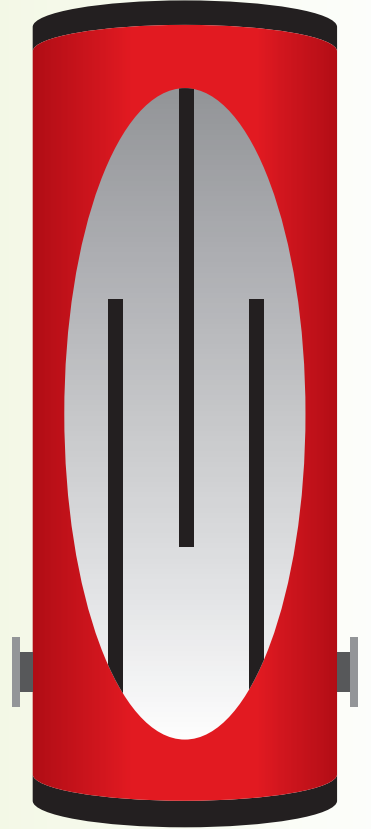
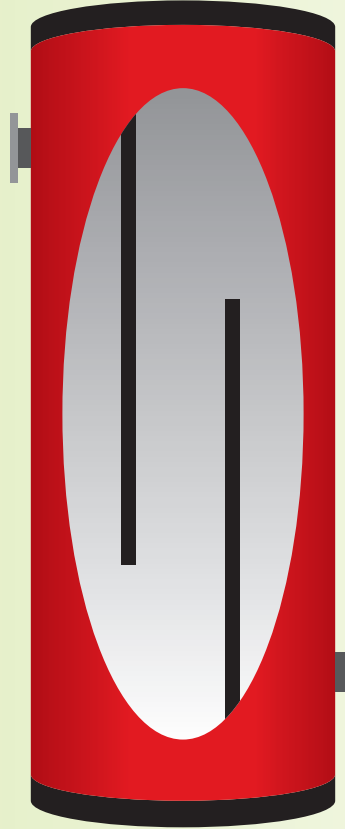
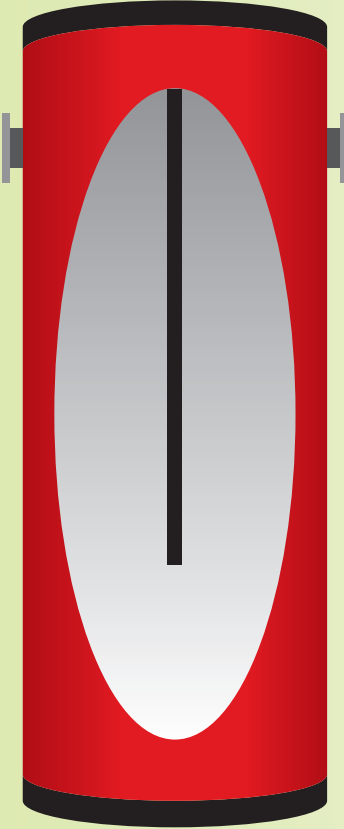

KAPASİTE	ÇAP	YÜKSEKLİK	AĞIRLIK	PERDE SAYISI	ÇALIŞMA BASINCI	TEST BASINCI
100 lt	550 mm	1000 mm	58 kg	1	10 Bar	13 Bar
160 lt	550 mm	1300 mm	76 kg	1	10 Bar	13 Bar
200 lt	550 mm	1580 mm	85 kg	1	10 Bar	13 Bar
300 lt	740 mm	1400 mm	112 kg	1	10 Bar	13 Bar
350 lt	740 mm	1650 mm	125 kg	1	10 Bar	13 Bar
400 lt	740 mm	1800 mm	138 kg	1	10 Bar	13 Bar
500 lt	740 mm	2000 mm	162 kg	1	10 Bar	13 Bar
600 lt	740 mm	2200 mm	200 kg	1	10 Bar	13 Bar
800 lt	950 mm	1950 mm	254 kg	1	10 Bar	13 Bar
1000 lt	950 mm	2150 mm	298 kg	2	10 Bar	13 Bar
1500 lt	1200 mm	2200 mm	400 kg	2	10 Bar	13 Bar
2000 lt	1200 mm	2450 mm	450 kg	2	10 Bar	13 Bar
2500 lt	1320 mm	2750 mm	610 kg	2	10 Bar	13 Bar
3000 lt	1400 mm	2750 mm	660 kg	3	10 Bar	13 Bar
4000 lt	1580 mm	2750 mm	844 kg	3	10 Bar	13 Bar
5000 lt	1680 mm	2900 mm	1000 kg	3	10 Bar	13 Bar
6000 lt	1680 mm	3300 mm	1200 kg	3	10 Bar	13 Bar

KBT Serisi

İstenilen su hacminin yetersiz olduğu durumlarda;
sistemdeki toplam su hacminin artırılması için tasarlanmış ve imal edilmiş tanktır.

*In cases where the desired water volume is insufficient;
it is a tank designed and manufactured to increase the total water volume in the system.*

- Test Basıncı 13, Çalışma Basıncı 10 Bar'dır.
- İçi Boyalı. 100-600 Lt. Poliüretan üzeri galvaniz üstü toz boyalı sac kılıf izoleli
- Diğerlerinde Soft Poliüretan izolasyon Üzeri Fermuarlı Vinleks Kılıf Kullanılmaktadır.
- İsteğe Göre 800-6000 Lt. Boylerlerde Poliüretan İzolasyon Yapılır.
%20 Fark Alınır.
- Magnezyum Anot Çubuklu Katodik Koruma Opsiyoneldir.
- Elektrikli Isıtıcı Opsiyoneldir.
- Fabrika Teslim Fiyatları olup, Firmamız Maliyetteki Değişikliklere Göre Fiyatları Değiştirme Hakkına Sahiptir.
- **Fiyatlarımıza K.D.V. Dahil Değildir.**

İklimlendirme - soğutma - ısıtma sistemlerinde ve su hacminin artırılması gereken tüm sistemler; konutlar, iş merkezleri, oteller, fabrikalar, alışveriş merkezleri gibi yerlerde değişik ölçü ve kapasitelerde özel imalatlarımız bulunmaktadır.

We have special productions in different size and capacities in air conditioning - cooling - heating systems and all systems where water volume needs to be increased, houses, business centers, hotels, factories, shopping malls.



BUFFER TANK FİYAT LİSTESİ

HACİM LT	PEŞİN TL FİYAT	60 GÜN TL FİYAT	90 GÜN TL FİYAT
100	16.800,00	17.640,00	18.480,00
160	20.800,00	21.840,00	22.880,00
200	23.200,00	24.360,00	25.520,00
300	28.000,00	29.400,00	30.800,00
350	31.200,00	32.760,00	34.320,00
400	33.600,00	35.280,00	36.960,00
500	40.800,00	42.840,00	44.880,00
600	45.600,00	47.880,00	50.160,00
800	52.000,00	54.600,00	57.200,00
1000	57.600,00	60.480,00	63.360,00
1250	68.000,00	71.400,00	74.800,00
1500	84.000,00	88.200,00	92.400,00
2000	100.000,00	105.000,00	110.000,00
2500	116.000,00	121.800,00	127.600,00
3000	132.000,00	138.600,00	145.200,00
4000	168.000,00	176.400,00	184.800,00
5000	192.000,00	201.600,00	211.200,00
6000	224.000,00	235.200,00	246.400,00

Teknik Bilgiler

- Zengin çeşit ve montaj kolaylığı,
- Tanklarımızda değiştirilebilir ip EPDM ve BUTYL membran kullanılmıştır.
- Çalışma sıcaklığı -10 °C + 70 °C dir.
- Elektrostatik Powder - Coating toz boya ile kaplıdır.
- Çizilmeye, darbeye ve korozyona karşı dayanıklıdır.
- Suyun tank ile teması membran sayesinde engellenmiştir.
- Sisteminize göre basınç ayarı yapılabilir.
- Isıtma, soğutma, hidrofor ve güneş enerji sistemlerinde de rahatlıkla kullanılabilir.

Technical Information;

- Varied assortment and easy assembly.
- Exchangeable type EPDM or BUTLY membrane is used in our tanks.
- Operating temperature is -10 C + 70 C
- it is coated with electrostatics Powder-Coating paint powder.
- Resistant to scratch, corrosion and strike.
- Contact water with tank is prevented thanks to membrane.
- Pressure adjustment can be made according to your system.
- it can be used with heating, cooling, air pressure tank and solpowered systems.



Dikey Ayaklı Kapalı Genleşme Tankları Teknik Özellikleri

Technical Specifications of Perpendicular Trade,
Covered Expansion Tanks.

Hacim Lt Volume	Genişlik Çap / mm Width	Yükseklik h / mm Height	Bağlantı Connection	Ön Gaz Basıncı Bar	Ağırlık Kg	Membran Membrane
DP 24 Lt	350	400	1"	2	6	EPDM
DP 50 Lt	380	700	1"	2	10	EPDM
DP 80 Lt	450	750	1"	2	14	EPDM
DP 100 Lt	450	900	1"	4	17	EPDM
DP 150 Lt	500	1000	1"	4	21	EPDM
DP 200 Lt	600	1100	1 ¼"	4	34	EPDM
DP 300 Lt	660	1200	1 ¼"	4	36	EPDM
DP 500 Lt	750	1500	1 ¼"	4	62	EPDM
DP 750 Lt	750	1850	2"	4	78	EPDM
DP 1000 Lt	850	2100	2"	4	102	EPDM
DP 1500 Lt	1100	2300	2"	4	246	EPDM
DP 2000 Lt	1100	2600	2"	4	270	BUTYL
DP 2500 Lt	1200	2700	2"	4	400	BUTYL
DP 3000 Lt	1300	2900	3"	4	620	BUTYL
DP 4000 Lt	1450	2900	3"	4	720	BUTYL
DP 5000 Lt	1580	2900	3"	4	830	BUTYL

Yatık Kapalı Genleşme Tankları Teknik Özellikleri

Technical Specifications of Lying, Covered Expansion Tanks

Hacim Lt Volume	Genişlik Çap / mm Width	Yükseklik h / mm Height	Bağlantı Connection	Ön Gaz Basıncı Bar	Ağırlık Kg	Membran Membrane
DP 24 Lt	350	400	1"	2	6	EPDM
DP 50 Lt	380	450	1"	2	10	EPDM
DP 80 Lt	450	550	1"	2	14	EPDM
DP 100 Lt	450	650	1"	4	17	EPDM

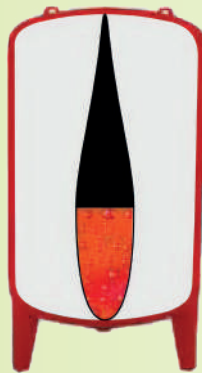
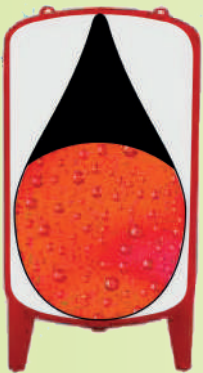

KU-TAN Serisi



KOD/LİTRE	TANK TİPİ	₺	FİYAT
DP 24	Dikey Genleşme Tankı	₺	1.600,00
DP 50/A	Ayaksız Genleşme Tankı	₺	2.720,00
DP 50	Dikey Genleşme Tankı	₺	2.720,00
DP 50/Y	Yatık Genleşme Tankı	₺	2.720,00
DP 80	Dikey Genleşme Tankı	₺	4.320,00
DP 80/Y	Yatık Genleşme Tankı	₺	4.320,00
DP 100	Dikey Genleşme Tankı	₺	4.800,00
DP 100/Y	Yatık Genleşme Tankı	₺	4.800,00
DP 100	Dikey Genleşme Tankı	₺	4.800,00
DP 150	Dikey Genleşme Tankı	₺	7.200,00
DP 200	Dikey Genleşme Tankı	₺	9.000,00
DP 300	Dikey Genleşme Tankı	₺	10.600,00
DP 500	Dikey Genleşme Tankı	₺	17.280,00
DP 750	Dikey Genleşme Tankı	₺	22.400,00
DP 1000	Dikey Genleşme Tankı	₺	34.400,00
DP 1500	Dikey Genleşme Tankı	₺	57.600,00
DP 2000	Dikey Genleşme Tankı	₺	76.500,00
DP 2500	Dikey Genleşme Tankı	₺	104.400,00
DP 3000	Dikey Genleşme Tankı	₺	138.000,00
DP 4000	Dikey Genleşme Tankı	₺	212.000,00
DP 5000	Dikey Genleşme Tankı	₺	245.600,00

(!) Manometresiz

Yüksek Basıncılı Özel Genleşme Tankları (16 Bar)

KOD/LİTRE	TANK TİPİ	₺	FİYAT
DP 100	Dikey Genleşme Tankı	₺	8.320,00
DP 150	Dikey Genleşme Tankı	₺	11.520,00
DP 200	Dikey Genleşme Tankı	₺	14.400,00
DP 300	Dikey Genleşme Tankı	₺	16.320,00
DP 500	Dikey Genleşme Tankı	₺	24.960,00
DP 750	Dikey Genleşme Tankı	₺	35.200,00
DP 1000	Dikey Genleşme Tankı	₺	56.000,00
DP 1500	Dikey Genleşme Tankı	₺	84.000,00
DP 2000	Dikey Genleşme Tankı	₺	128.000,00
DP 2500	Dikey Genleşme Tankı	₺	167.000,00



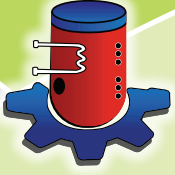

KUBUŞ
BOYLERSAN

Kuruluş
1948

KATI YAKITLI KAT KALORİFERİ KAZANI

SOLID FUEL HOT WATER BOILER SYSTEMS

- **EKONOMİK**
- **ÜÇ GEÇİŞLİ**
- **HAREKETLİ IZGARA**
- **ALEV-DUMAN BORULU**



- Üç geçişli, alev duman borulu ve yüksek verimlidir.
- Kalın ve çelik sacdan imal edilmiştir. Diğer kazanlara göre ağırdır, kat kaloriferi değil kalorifer kazanıdır. Arasındaki fark malzeme et kalınlıklarıdır. Emsallerine göre 2 kat daha uzun ömürlüdür.
- Kazanımız tabii çekişli olup istenildiği zaman fansız yakılabilir.
- Beton kaidesi gerektirmez.
- Boyler ilave edilebilme özelliği sayesinde, sıcak su elde etme imkanına sahiptir.
- Döküm ızgaralıdır. Izzaralar parçalı tip olup, sadece eskiyen ızgaranın değiştirilme olanağı vardır.
- Mükemmel yalıtım (50 mm cam yünü) ile ısı kaybı en düşük düzeydedir.
- İmalat aşamasında 5 bar su test basıncı ile emniyet kontrolü yapılır.
- %84 verimi ısı laboratuvarlarında test edilmiş ve en üst seviye derecesi olan 3*** olarak verim test raporu almıştır.
- Arıza yapma ihtimali yok denecek kadar azdır.
- Elektrikli aksamlar hariç kazanlarımız 3 yıl garanti kapsamındadır.
- 70 yıllık tecrübeye dayalı üretimine ve satış sonrası servis anlayışına duyulan güven ve yüksek üretim kapasitemiz, geniş ve tecrübeli ekibimiz sayesinde siparişlerinizin çok kısa zamanda teslimi sağlanmaktadır.
- Fan - kumanda paneli - sirkülasyon pompası dahildir.

PRISMATIC SOLID FUEL BOILER

- Three-pass flame-tube smoke and high yield.
- thick and is made of steel sheet. Heavier than other boilers, it is not floor boiler, central heating boiler. The difference between the thickness-variation on material availability. 2 times longer life than their counterparts.
- BOILER has wheel drive, if required no fan is switched on at any time..
- Boiler does not require concrete base.
- To produce hot water, it can be added boiler feature.
- Cast-iron boiler. Grids part type, and has the ability to replace only the aginggrid.
- With the excellent insulation (50 mm glass wool), the heat loss is minimal.
- Manufacturing process is under control and safety test done under 5 bar water test pressure
- Gas and liquid fuel can become.
- 84% productivity tested in the heat laboratory and the gets the highest level of thermal efficiency of degree of 3 *** from the test report.
- There is almost no chance offault.
- Boilers are covered by a 3 year warranty.
- 70 years of experience in the production and after-sales service approach based on trust and a high production capacity, thanks to a large and experienced team provides delivery of your orders in very shorttime.
- Fan-Control panel is included.
- K03, K05, K07,K09 are including circulation pumps. Excluding others.

  ISO 9001 : 2008

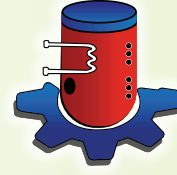

KUBUŞ BOYLERSAN

K Serisi

Kod No	Kapasite	L 1	L 2	B	H	GİRİŞ FLANŞI	ÇIKIŞ FLANŞI
K 01	30.000	700	1300	700	1350	2"	2"
K 03	40.000	700	1300	750	1550	2"	2"
K 05	60.000	900	1500	750	1550	2"	2"
K 07	80.000	900	1500	830	1700	2"	2"
K 09	100.000	1100	1700	830	1700	2"	2"

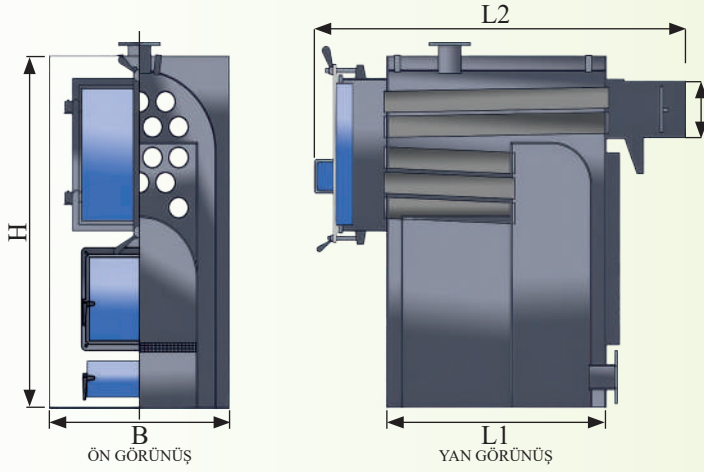

- Fiyatlarımız Nettir ve K.D.V. Dahil Edilmemiştir.
- Teslim Yeri Fabrikamız Olup Nakliye Müşteriye Aittir.
- Kazan Teslimatları Sipariş Sırasına Göre Yapılacaktır.
- Firmamız Haber Vermeksizin Fiyat Değişirme Hakkına Sahiptir.
- Kazanların İşletme Basıncı 3 Bar'dır.
- Vadeler Siparişten İtibaren Geçerlidir.
- Kazanlarda Fan Sirkülasyon Pompası ve Kontrol Paneli Fiyatımıza Dahildir.
- Kazanlardan İstenilen Her Bir Bar için %5 Fark Alınır.

Kod No	Kapasite KCAL/H	Peşin Fiyat	60 Gün Vade	90 Gün Vade
K 01	30.000	₺ 77.440,00	₺ 81.312,00	₺ 85.184,00
K 03	40.000	₺ 88.000,00	₺ 92.400,00	₺ 96.800,00
K 05	60.000	₺ 98.560,00	₺ 103.488,00	₺ 108.416,00
K 07	80.000	₺ 109.120,00	₺ 114.576,00	₺ 120.032,00
K 09	100.000	₺ 140.800,00	₺ 147.840,00	₺ 154.880,00

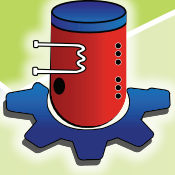

KUBUŞ
BOYLERSAN

Kuruluş
1948

OTOMATİK YÜKLEMELİ (Stokerli) Kat Kalorifer Kazanı **SOLID FUEL HOT WATER BOILER SYSTEMS**

- EKONOMİK
- ÜÇ GEÇİŞLİ
- DİJİTAL PANEL
- ALEV-DUMAN BORULU

- Stokerli sistemin en büyük avantajı; fiyatı ucuz ve bulunması kolay olan fındık kömürü yakabilmesidir.
- Sıvı ve gaz yakan brülörlü kazanlardaki tam rahatlık bu sistemde aynıdır.
- %84 verimi ısı laboratuvarlarında test edilmiş ve en üst seviye derecesi olan 3*** olarak verim belgesi almıştır.
- Kömürü en ufak taneciğine kadar yakar. Kullanıcı kaynaklı yakma hatalarını sıfıra indirir. Cüruf 1/3 oranında azalır
- Stokerli sistemde rediktör ve hava fanı, kazan termostatı ile beraber çalışıp kazan suyu istenilen sıcaklığa geldiğinde sistem otomatik olarak durur. 2 C° soğuması halinde tekrar devreye girerek tam otomatik sistem olarak hiç dokunulmadan kömür temini ile kış boyu el değmeden çalışır.
- Kazanın montajı devreye alınması yetkili kişilerce yapılmalıdır.



PRISMATIC AUTOMATIC LOADING SOLID FUEL (STOKER)

- The biggest advantage of the stoker system, the price is cheap, and there is coal dust and nuts can burn easily.
- Complete relaxation in oil and gas-fired burner boilers are the same this system
- 84% productivity tested in the heat laboratory and the gets the highest level of thermal efficiency of TSE degree of 3 *** from the test report.
- Coal burns up to the smallest grain. Eliminates combustion errors caused by user errors. Slag 1/3 rate decreases.
- On the stoker system, reducer and air blower working with the boiler thermostat and when the water come to the desired temperature, the system will automatically stop working When there is 2 C° in cool , fully automated system to be switched on again by entering the supply of coal untouched and runs throughout the winter.
- With the exception of the system installation and materials, commissioning is done by our authorized services in the boiler room is free of charge

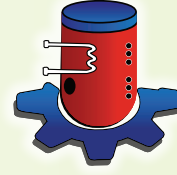

KUBUŞ BOYLERSAN

ST Serisi

Kod No	Kapasite	L 1	L 2	B 1	B 2	H	GİRİŞ FLANŞI	ÇIKIŞ FLANŞI
ST 1	30.000	650	1200	700	1250	1400	2"	2"
ST3	60.000	650	1200	750	1300	1550	2"	2"
ST5	80.000	650	1350	750	1300	1700	2"	2"
ST 7	100.000	800	1350	830	1350	1800	2"	2"

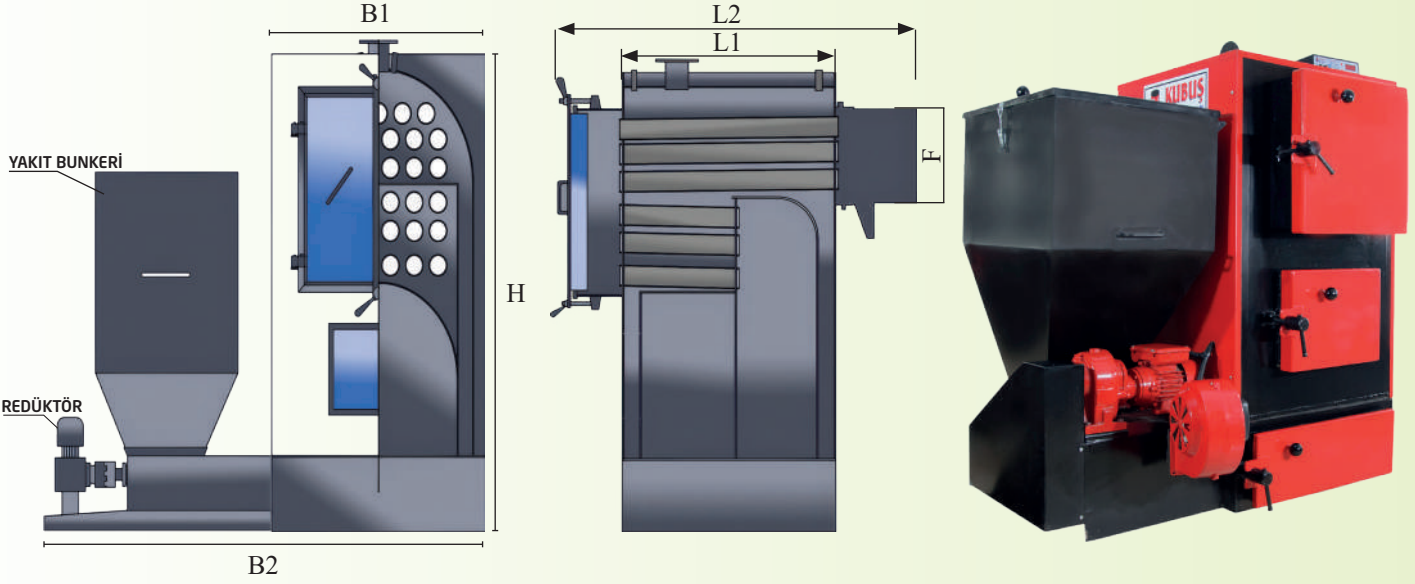

- Fiyatlarımız Nettir ve K.D.V. Dahil Edilmemiştir.
- Teslim Yeri Fabrikamız Olup Nakliye Müşteriye Aittir.
- Kazan Teslimatları Sipariş Sırasına Göre Yapılacaktır.
- Firmamız Haber Vermeksizin Fiyat Değiştirme Hakkına Sahiptir.
- Kazanların İşletme Basıncı 3 Bar'dır.
- Vadeler Sipariştten İtibaren Geçerlidir.
- Kazanlarda Fan, Kontrol Paneli ve Pompa Fiyatımıza Dahildir.

Kod No	Kapasite KCAL/H	Peşin Fiyat	60 Gün Vade	90 Gün Vade
ST 1	30.000	₺ 114.400,00	₺ 120.120,00	₺ 125.840,00
ST 3	60.000	₺ 140.800,00	₺ 147.840,00	₺ 154.880,00
ST 5	80.000	₺ 167.200,00	₺ 175.560,00	₺ 183.920,00
ST7	100.000	₺ 211.200,00	₺ 221.760,00	₺ 232.320,00

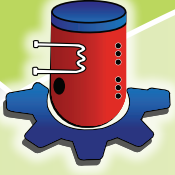

KUBUŞ
BOYLERSAN

Kuruluş
1948

YATIK VEYA DİK TİP CİDARLI SERPANTİNLİ BOYLER

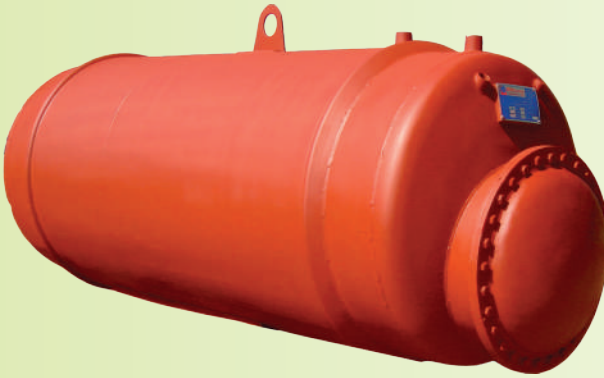

- Yatay ve Dikey Tipte Üretilebilir.
- Bakır, Krom, Çelik, Demir Serpantinli Tipte Üretilebilir.
- Boyalı, Epoksi, Galvaniz Daldırmalı ve Emayeli Olabilir.
- Camyünü İzole Üzeri Galvaniz Sac,
- Toz Boyalı Sac Kılıf İçi Poliüretan veya Geçme Kılıflı Olabilir.



Double Walled - Serpentine Boiler

- It Can Be Produced in Horizontal And Vertical Types
- Alos Produced in Copper, Steel And Iron Serpentine Type.
- It May Also Be Painted, Epoxy, Galvanized And Enamel Coated.
- It May Also Be in Glasswool Isolated Over Galvanized Steel, Powder Painted Steel Sheath ,sheath in Polyurethane Isolated Or May Pass Sheath.



KSSB Serisi

KGB Serisi

Kod No	Kapasite Lt	GÖMLEKLİ BOYLER			SERPANTİNLİ BOYLER		
		Peşin Fiyat	60 Gün Vade	90 Gün Vade	Peşin Fiyat	60 Gün Vade	90 Gün Vade
KSBK 102	150	₺ 32.000,00	₺ 33.600,00	₺ 35.200,00	₺ 25.600,00	₺ 26.880,00	₺ 28.160,00
KSBK 103	200	₺ 40.000,00	₺ 42.000,00	₺ 44.000,00	₺ 32.000,00	₺ 33.600,00	₺ 35.200,00
KSBK 104	300	₺ 48.000,00	₺ 50.400,00	₺ 52.800,00	₺ 41.600,00	₺ 43.680,00	₺ 45.760,00
KSBK 105	500	₺ 64.000,00	₺ 67.200,00	₺ 70.400,00	₺ 56.000,00	₺ 58.800,00	₺ 61.600,00
KSBK 106	800	₺ 88.000,00	₺ 92.400,00	₺ 96.800,00	₺ 72.000,00	₺ 75.600,00	₺ 79.200,00
KSBK 107	1.000	₺ 101.920,00	₺ 107.016,00	₺ 112.112,00	₺ 80.000,00	₺ 84.000,00	₺ 88.000,00
KSBK 108	1.500	₺ 143.200,00	₺ 150.360,00	₺ 157.520,00	₺ 115.200,00	₺ 120.960,00	₺ 126.720,00
KSBK 109	2.000	₺ 185.600,00	₺ 194.880,00	₺ 204.160,00	₺ 148.000,00	₺ 155.400,00	₺ 162.800,00
KSBK 110	2.500	₺ 224.000,00	₺ 235.200,00	₺ 246.400,00	₺ 168.000,00	₺ 176.400,00	₺ 184.800,00
KSBK 111	3.000	₺ 264.000,00	₺ 277.200,00	₺ 290.400,00	₺ 204.000,00	₺ 214.200,00	₺ 224.400,00
KSBK 112	4.000	₺ 341.200,00	₺ 358.260,00	₺ 375.320,00	₺ 257.600,00	₺ 270.480,00	₺ 283.360,00
KSBK 113	5.000	₺ 416.000,00	₺ 436.800,00	₺ 457.600,00	₺ 320.000,00	₺ 336.000,00	₺ 352.000,00

- Fiyatlarımız Nettir ve K.D.V. Dahil Edilmemiştir.
- Teslim Yeri Fabrikamız Olup Nakliye Müşteriye Aittir.
- Boyler Teslimatlar Sipariş Sırasına Göre Yapılacaktır.
- Firmamız Haber Vermeksizin Fiyat Değişirme Hakkına Sahiptir.
- Boylerlerde İşletme Basıncı 10 Bar'dır.
- Vadeler Sipariştten İtibaren Geçerlidir.
- Boyalı ve Demir Boru Serpantinli Fiyatlarıdır.
- İzole ve Sehpa Fiyatlara Dahil Değildir.
- Galveniz veya Epoksi Olması Durumunda Fiyat Sorunuz.



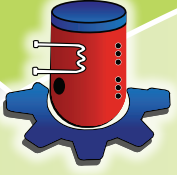

KUBUŞ
BOYLERSAN

Kuruluş
1948

KAT BOYLERİ



- Kubuş Boylersan Kat Boyleri
- Bedava Sıcak su
- Ekonomik
- Kolay montaj ve kolay kullanım
- Kubuş Boylersan Kat Boyleri; Sıcak su elde etmek ve ısınmak maksadı ile banyo ve mutfaktaki kalorifer peteğinin yerine tadilat gerektirmeden montaj edilebilir.
- Opsiyonel elektrik rezistans manşonu bulunan kat boylerimiz; Kalorifer kazanından aldığı suyu kullanarak, ekonomik şekilde şebekeden gelen suyu ısıtarak kullanım suyunu hazırlar ve bulunduğu hacmi ısıtır.
- Kubuş Boylersan Kat Boyleri elektrik rezistans hariç 2 yıl garantilidir.



- Kubuş Boylersan Boiler Floor
- Free hot water
- From 60 liters up to 80 liters capacity range of products
- Economic
- Easy to install and easy to use
- Kubuş Boylersan Floor Boiler, hot water and warm up for the purpose of obtaining the heater core to the bathroom and it can mount without modification instead of heater in the kitchen

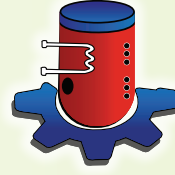

KUBUŞ
BOYLERSAN

KEB Serisi

KAPASİTE	ŞEBEKE SUYU GİRİŞ MANŞONU	KULLANIM SUYU ÇIKIŞ MANŞONU	KAZANDAN GELEN SICAK SU MANŞONU	KAZANA DÖNEN SOĞUK SU MANŞONU
60 LT	1/2"	1/2"	1/2"	1/2"

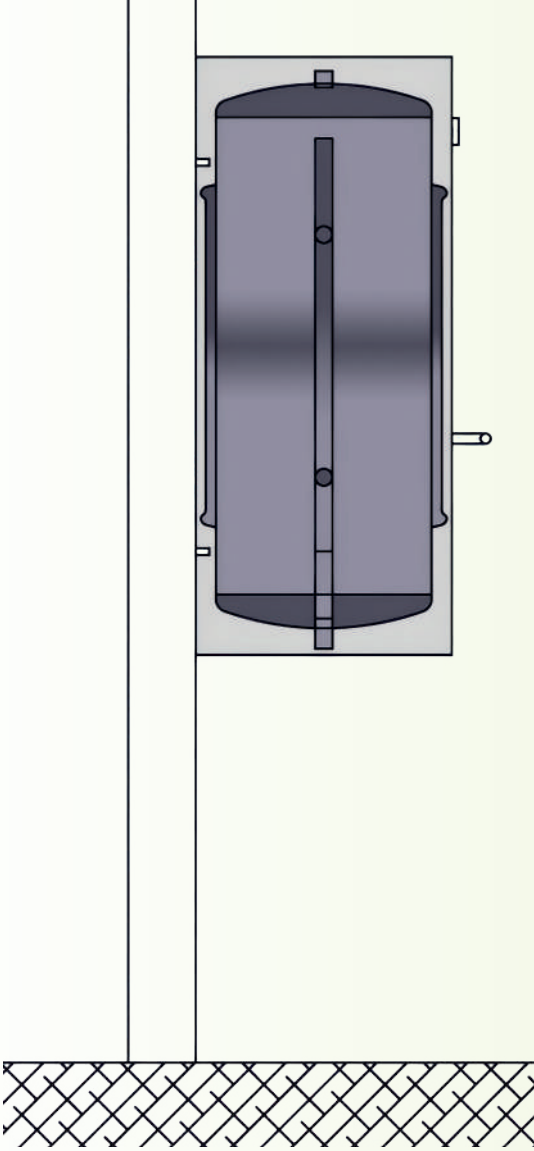

Kalorifer Kazanından Gelen (Sıcak Su Giriş)

Kalorifer Kazanına Dönüş (Soğuk Su Dönüş)

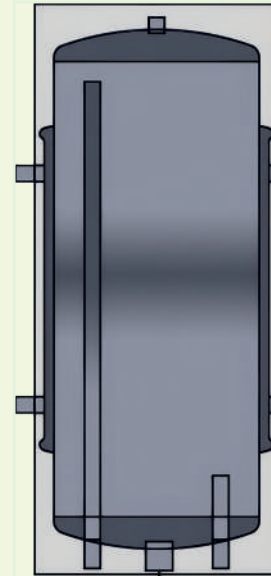

Kalorifer Kazanından Gelen (Sıcak Su Giriş)

Kalorifer Kazanına Dönüş (Soğuk Su Dönüş)

Kullanım Suyu Çıkış Şebeke Suyu Giriş
Opsiyonel Elektrik Rezistans Bağlantı Manşonu

- Fiyatlarımız Nettir ve K.D.V. Dahil Edilmemiştir.
- Teslim Yeri Fabrikamız Olup Nakliye Müşteriye Aittir.
- Boyler Teslimatlar Sipariş Sırasına Göre Yapılacaktır.
- Firmamız Haber Vermeksizin Fiyat Değişirme Hakkına Sahiptir.
- Boylerlerde İşletme Basıncı 10 Bar'dır.
- Vadeler Siparişten İtibaren Geçerlidir.
- Elektrik Rezistans Fiyatlarımıza Dahil Edilmemiştir.

Kod No	Kapasite KCAL/H	Peşin Fiyat	60 Gün Vade	90 Gün Vade
DÜZ	60 lt	₺ 14.400,00	₺ 15.120,00	₺ 15.840,00
ELEKTRİKLİ	60 lt	₺ 17.600,00	₺ 18.480,00	₺ 19.360,00

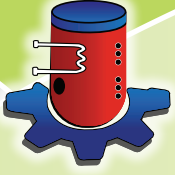

KUBUŞ
BOYLERSAN

Kuruluş
1948

TORTU VE PİSLİK TUTUCU

Özellikle plastik boru kullanılan tesisatlarda oksijen difüzyonu sebebiyle korozyon ve pislik oluşumu fazlaşır. Sudaki bu tortu ve pislik ısıtma ve soğutma sisteminde verim kaybına, pompa armatürlerde çeşitli arıza ve aşınmalara sebep olur.

Kubuş tortu ve pislik ayırıcı kullanarak:

- Klasik pislik tutucuların bakım ve temizliğindeki zorluklar ortadan kaldırılmış olup, bu zorluklardan kaynaklanan olası ihmallerin önüne geçilir.
- Klasik pislik tutucularda yaşanabilen su geçiş yönündeki tıkanmalar sebebiyle akışın bloke olması önlenmiş olur
- Sistemin durdurulması gerekmeden kolayca temizlik yapılır
- Biriken tortu ve pislik cihazın altındaki vanayla kolayca tahliye edilir.

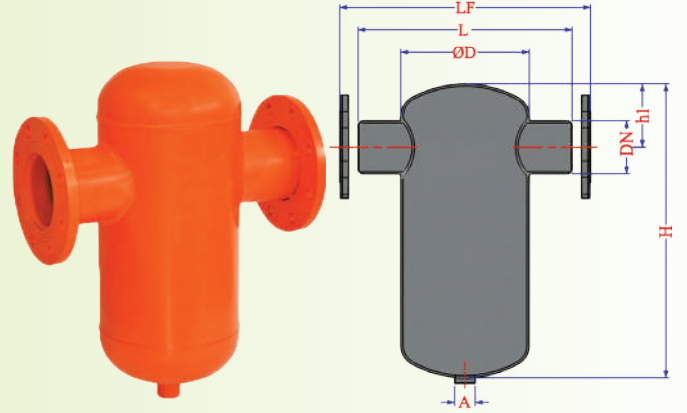

HAVA AYIRICI

Tesisat suyunda bulunan hava sıcaklığın artmasıyla çözülerek gaz halinde sistemde dolaşır bu durum tesisatta, armatürlerde ve cihazlarda korozyona ve ciddi arızalara yol açar. Ayrıca tesisatta ses oluşmasını ve ciddi verim kaybına sebep olur.

Kubuş hava ayırıcılar:

- Sistemdeki havayı ayırarak tahliye edilmesini sağlar.
- Havanın tahliyesi esnasında pompanın durdurulması gerekmez sizin sistem çalışırken hava sürekli olarak tahliye edilir.
- Tesisata su doldurulması sırasında havanın boşaltılması için üst tahliye vanası mevcuttur.
- Olası birikintilerin tahliyesi için cihazın alt kısmında küresel vana bağlantı tapası mevcuttur.

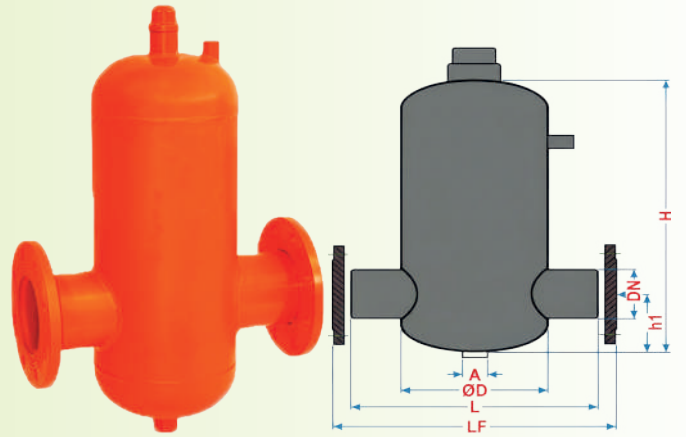

DENGE KABI

Akışkan, tesisattan kazana dönerken ısı kaybeder. Bu da kazanda ısıl gerilmelere sebep olur.

Denge kabının ana görevi tesisattan gelen soğumuş suyun kazandan gelen suyla karışarak ısıl dengeyi sağlamasıdır.

Üzerine bağlanan sensörler ile sıcaklık kontrol edilebilir.

- Isıdan tasarruf sağlar.
- Isı genleşmelerinin önüne geçerek kazanın ömrü uzar.
- Hidrolik dengesizliklerin önüne geçilir.
- İstenilen ölçü ve kapasitelerde imal edilebilmektedir.

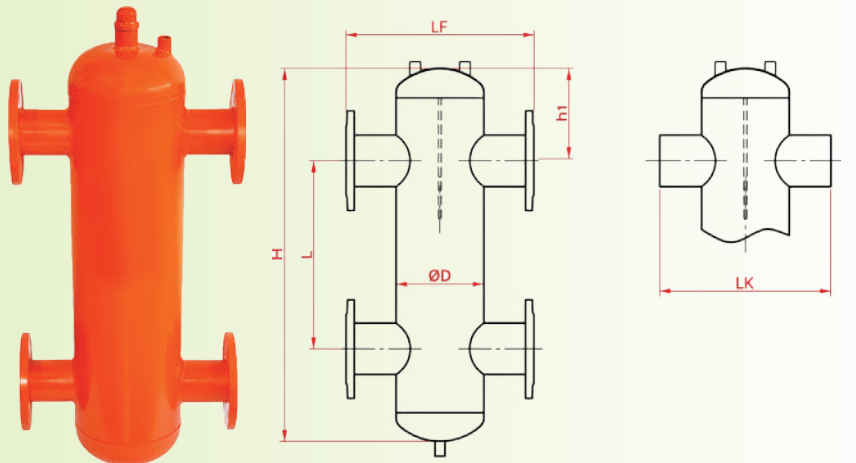

TSE CE ISO 9001 : 2008

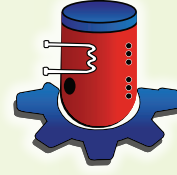

KUBUŞ BOYLERSAN

AY Serisi

TORTU ve PİSLİK TUTUCU

DN	øD (mm)	L (mm)	LF (mm)	H (mm)	h1 (mm)	A (inç)
25	89	180	-	230	80	1/2"
32	89	180	-	230	80	1/2"
40	114	180	-	280	90	1/2"
50	168	270	330	450	140	1"
65	168	270	330	450	140	1"
80	219	365	440	500	160	1"
100	219	365	440	500	160	1"
125	324	520	600	670	220	1"
150	324	520	600	670	220	1"
200	400	660	750	850	275	1"
250	500	760	850	1050	300	2"
300	600	860	950	1200	325	2"

DN	KB DİŞLİ (TL)	FLANŞLI (TL)
25	3.000,00	4.800,00
32	3.360,00	5.200,00
40	4.000,00	5.520,00
50	6.000,00	6.800,00
65	6.600,00	8.000,00
80	8.800,00	10.000,00
100	9.520,00	10.800,00
125	13.200,00	15.040,00
150	15.600,00	19.600,00
200	26.400,00	31.200,00
250	Özel Fiyat	60.000,00
300	Özel Fiyat	78.400,00

HAVA AYIRICI

DN	øD (mm)	L (mm)	LF (mm)	H (mm)	h1 (mm)	A (inç)
25	89	180	-	250	80	1/2"
32	89	180	-	250	80	1/2"
40	114	180	240	280	90	1/2"
50	168	270	330	550	140	1"
65	168	270	330	550	140	1"
80	219	440	440	600	160	1"
100	219	440	440	600	160	1"
125	324	600	600	770	220	1"
150	324	600	600	770	220	1"
200	400	750	750	950	275	1"
250	500	850	850	1150	300	2"
300	600	900	950	1300	325	2"

DN	KB DİŞLİ (TL)	FLANŞLI (TL)
25	4.000,00	4.800,00
32	4.800,00	5.600,00
40	5.600,00	7.200,00
50	6.240,00	7.920,00
65	7.200,00	10.240,00
80	9.200,00	11.600,00
100	10.000,00	12.000,00
125	14.800,00	17.600,00
150	19.200,00	22.000,00
200	31.200,00	34.000,00
250	Özel Fiyat	66.000,00
300	Özel Fiyat	88.000,00

DENGE KABI

Kapasite	Bağlantı Çapı	ØD	LK	LF	H	h1	L
kw	inç	ØD	LK	LF	H	h1	L
29-42	1 1/4"	65	150	200	350	85	180
43-57	1 1/2"	80	180	240	410	95	220
58-107	2"	100	180	310	510	115	280
108-129	2 1/2"	125	300	310	570	120	330
130-196	2 1/2"	150	315	335	660	135	390
197-260	3"	200	420	430	730	140	450
261-394	4"	200	420	430	860	175	510
395-899	5"	250	513	520	1030	215	600
900-1299	6"	300	600	610	1340	260	820
1300-1749	6"	350	650	660	1440	270	900
1750-2499	8"	400	700	710	1530	275	980
2500-2999	8"	450	750	760	1620	290	1040
3000-3499	8"	500	800	810	1740	300	1140
3500-3999	10"	550	850	860	1890	320	1250
4000-4999	10"	600	900	910	2060	350	1360

DN	KB DİŞLİ (TL)	FLANŞLI (TL)
32	Özel Fiyat	Özel Fiyat
40	Özel Fiyat	Özel Fiyat
50	Özel Fiyat	Özel Fiyat
65	Özel Fiyat	Özel Fiyat
65	4.880,00	8.400,00
80	6.320,00	9.200,00
100	6.800,00	10.000,00
125	10.000,00	15.200,00
150	10.400,00	15.840,00
150	13.200,00	19.200,00
200	15.040,00	23.840,00
200	20.000,00	30.800,00
200	24.000,00	34.000,00
250	42.000,00	56.000,00
250	Özel Fiyat	Özel Fiyat

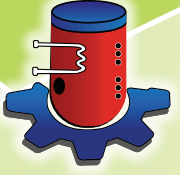

KUBUŞ
BOYLERSAN

Kuruluş
1948





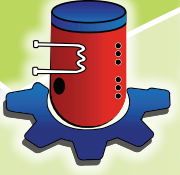

KUBUŞ
BOYLERSAN

Kuruluş
1948



  ISO 9001 : 2008

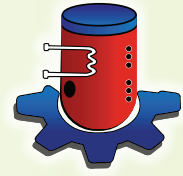

KUBUŞ
BOYLERSAN



TSE CE ISO 9001 : 2008

www.kubusboylersan.com

“Temiz Su Sağlıktır.”

KUBUŞ BOYLERSAN

MAK. İNŞ. KAZAN. İML. SAN. TİC. LTD. ŞTİ.

Org. San. Bölgesi 1. Sk. No: 5 Yahşihan / KIRIKKALE

Tel: +90 318 321 30 20 - 21 • Fax: +90 318 321 32 22

Web: www.kubusboylersan.com

E-mail: info@kubusboylersan.com.tr

